

■管理者の方へ 入居者の方に必ず本書をお渡しください。

取付・取扱説明書

MAILBOX MX-303T

お客様の解錠番号▼



このシールが製品に貼ってある場合は、ご使用前に必ず製品からシールをはがしてください。

このたびは<タジマメールボックス>MX-303T型をお買いあげいただきありがとうございました。ご使用前にこの説明書をお読みいただき<タジマメールボックス>MX-303T型の機能をご理解のうえ、末永くご愛用ください。お読みになったあとは必ず保管してください。

●安全にお使いいただくために

この取扱説明書では、お客さまに特に注意していただきたい事項には、右記のようなマークと見出しをつけています。この取扱説明書の中で、これらのマークと見出しがありましたら、記載内容をお読みのうえ十分注意してください。



注意 | 取扱いを誤った場合に、軽傷を負うか、または物的損害の可能性のあることを示しています。

安全上のご注意

注意 | 安全のため必ず守ってください

扉にぶら下がらないでください

特に子供の遊びにご注意ください。扉にぶら下がると、扉が変形したり、破損したりすることがあり大変危険です。



扉を開け放しにしないでください

扉を開け放したままにすると、歩行者が扉に当たって大変危険です。開け放しにならないよう、郵便物を取り出した後は必ず扉を閉めて施錠してください。



使用上のご注意

郵便物は早めにお取り出しください

郵便物がたまり、つめ込みすぎると鍵が開かなくなり、投入口の破損や作動異常の原因になります。

また、強い風雨や郵便物の投入が不完全な場合には雨水が浸入します。できるだけ早めにお取り出しください。

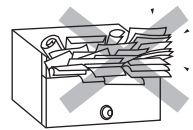

金庫や貴重品箱ではありません

通常郵便物の受箱を目的に設計されています。貴重品の受け取りや保管には適しません。

特に玄関扉の鍵等を入れないでください。また、重要書類や貴重品などは特殊扱郵便にてお受け取りください。盗難やいたずらに対して完全には対応できません。

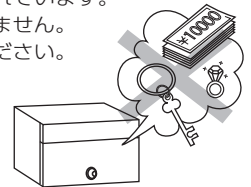

定期的なお手入れについて



注意 | 製品の細部までお手入れされる場合は、板金製のため手を切る恐れがありますので、必ずゴム手袋などで手を保護するようにしてください。

ステンレスは定期的にお手入れをする必要があります。特に工場地帯で煤や鉄粉が付着しやすい場所や、海岸が近く潮風にさらされる場所ではお手入れをおこたるとさびを誘発し、“もらいさび”を起こします。また、錠前その他部品に影響を与え故障の原因にもなります。一般の場所であっても常に清浄を保つよう、定期的なお手入れが必要です。柔らかい布でから拭きしてください。汚れのひどい場合は中性洗剤を含ませた布で拭いた後、水拭きしてください。その後、から拭きして水分を完全に取り除いてください。ベンジン、シンナー、みがき粉、タワシなどを使って清掃することはお避けください。変色、キズ、塗装ハクリの原因となります。

●ステンレス製品のサビについて

ステンレスが腐食に対して強いのは、表面に独特の保護皮膜が形成されるからです。この皮膜は空気中の酸素が触れている間は優れた耐食性を示す性質を持っていますが、ステンレスの表面が汚れてくると、酸素との接触が妨げられるのでサビが発生することがあります。従って、ステンレスは決して「サビない」ものではなく、むしろ「サビにくい」金属と言えます。一旦発生したサビは落とすことが難しいので、ステンレスの汚れに注意して日頃からこまめにお手入れをしてください。サビの発生を防ぐことができます。

●清掃回数目安

(1年あたりの回数)

材質	環境			
	海岸地帯	工業地帯	市街地	田園地帯
ステンレス(素地)	10~20	6~10	4~8	2~4

(注) 海岸地帯、工業地帯などの環境では比較的早くサビが発生し、台風通過時には内陸部まで海岸地帯同様の塩害が発生することがあります。このような場合は、サビが発生する前にこまめにお手入れ(清掃)する必要があります。



扉の開閉について

扉にはストップ機構がついています。扉を開けきってから手を離しても、扉は開いたままになっていますので、郵便物の取りだしを片手ですることができます。扉を閉める場合は、少し扉を持ち上げるようにするとストッパーがはずれ、扉を閉めることができます。(図1)

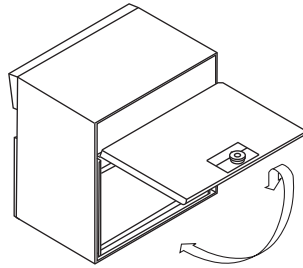

(図1)

Sタイプの場合は、扉を開けて奥へ差し込むようにすると、扉を開けたままにすることができます。扉を閉める場合は、手前に引いてから静かに扉を降ろします。(図2)

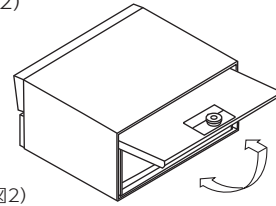

(図2)

錠前について

my ナンバー錠

●各部の名称

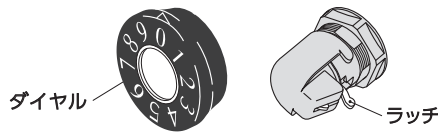

●解錠番号シールの見方

表紙に貼られたシールの親番号と子番号が解錠番号です。

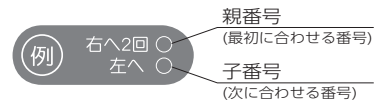

○錠前の操作方法

●操作手順	(例) 右へ2回 2 左へ 8		(例) 左へ2回 7 右へ 5
親番号を合わせる (1回目)	右へ 	○あける 親番号(最初に合わせる番号)を指定方向に回し、2回めもYの位置に合わせます。 次に子番号(次に合わせる番号)を逆方向へ戻して合わせると解錠されます。	左へ
親番号を合わせる (2回目)			
子番号に合わせる	左へ 		右へ
そのまま		○しめる そのまま解錠番号の状態ですべて閉めます。	
1回転以上 まわす		○かける 子番号の方向へ1回転以上回します。 (注) 1回転以上回さないで子番号を合わせただけで開く場合があります。	

※番号の位置によっては1回合わせるだけで開く場合があります。親番号は2回以上合わせても支障ありません。

○操作上のご注意

- 扉が開いている時はダイヤルは回しません。
▲注意 無理にダイヤルを回すと破損しますのでご注意ください。
- 扉を引きながらダイヤルを回さないでください。
▲注意 錠前の故障もしくは解錠出来なくなる原因となります。
- ラッチがおき上がった状態では扉は閉まりません。
▲注意 無理に扉を閉めると錠前が破損することがあります。
※ラッチがおき上がった状態になっている場合は、指でラッチを押し戻してください。動かない場合は、その状態で解錠操作をおこない、それからラッチを押し戻してください。

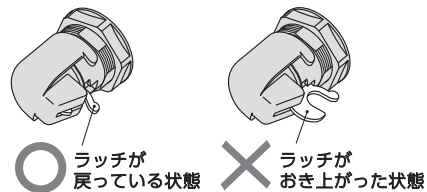

○錠前が開かない場合

- 指定の回転方向に親番号を2回、必ず目盛りの位置に合わせてください。(番号の位置によっては1回合わせるだけで開く場合があります)
- 子番号は親番号を合わせた回転方向とは逆の方向に1回だけ合わせてください。(1回転以上すると再び施錠されます)
- 郵便物をつめ込みすぎると、開かなくなる場合があります。郵便物をため込みすぎないように、定期的にお取り出しください。つめ込みすぎて錠前が開かない場合は、投入口から出来るだけ郵便物を取り出し、錠前の施錠部分に隙間を作るようにしてください。

取付方法

■ 集合壁付タイプ (MX-303FT)

注意 板金製のため保護手袋を着用して工事してください

■ 組立図

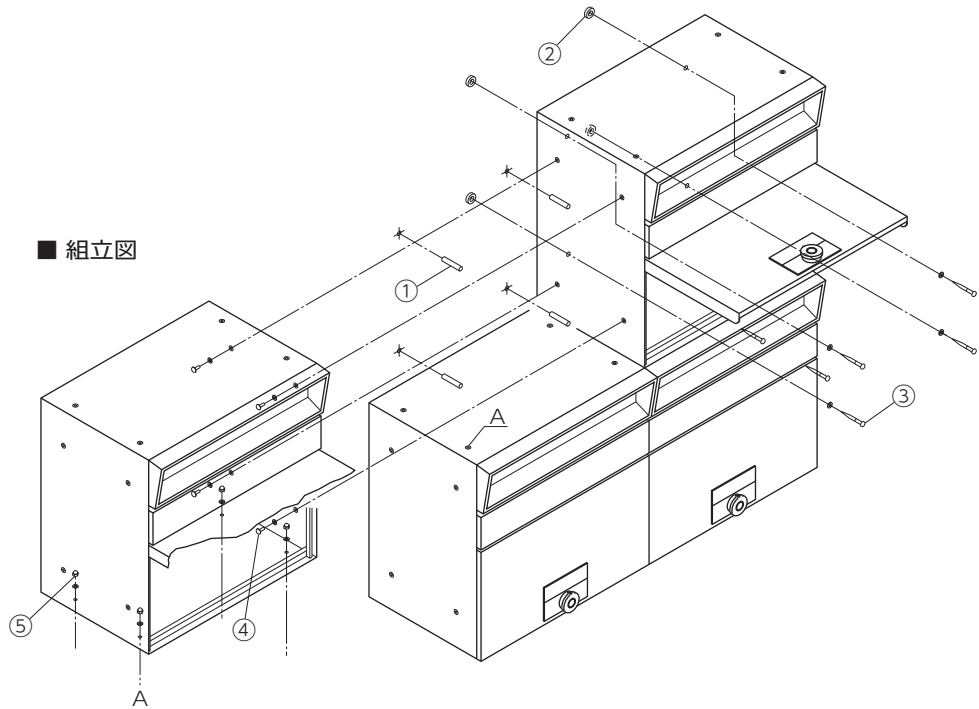

- 1) アンカーピッチ図にしたがいアンカープラグ①を壁に打ち込みます。(組立図参照)
- 2) 本体裏面の取付穴に付属品の防水パッキン②を外から貼りつけます。
- 3) 小型ドライバーなどを用いて、上下左右の連結される面に連結穴をあけます。(図A参照)
※注意 雨漏れの原因となりますので連結部以外は穴をあけないでください。
- 4) 扉を開け、本体内側から木ネジ③で全体を全て仮止めします。
- 5) 4)の作業を順に繰り返し、本体の仮止めを終らせます。
- 6) 上下左右に隣接する穴をワッシャーを介してネジ・ナット④⑤で固定します。(図B参照)
- 7) 6)の作業が終了した後、木ネジ③を強く締めつけます。

付属品	品名	数量
①	アンカープラグ	4
②	防水パッキン	4
③	木ネジ・平座金 (大)	4セット
④	トラスネジ・平座金 (小)	8セット
⑤	袋ナット・平座金 (小)	8セット

■ 図A〈連結穴のあけ方〉

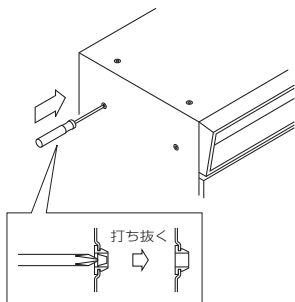

■ 図B〈連結部詳細〉

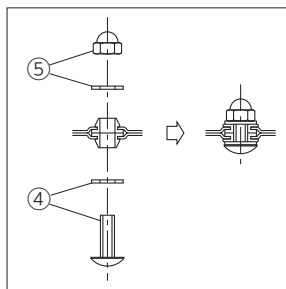

■ アンカーピッチ図

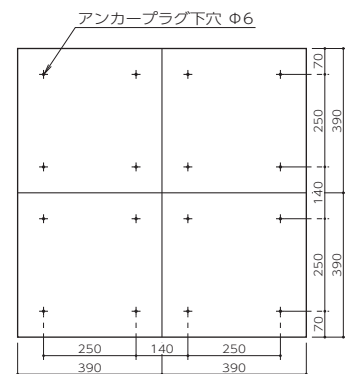



注意

板金製のため保護手袋を着用して工事してください

取付方法

■集合壁貫通タイプ (MX-303ST・BT)

- 1) メールボックスを水平に取り付けるために、壁面開口の底部分にスチール軽量形鋼または副板(木・鉄板など)を取りつけ、水平をだします。(納まり図参照)
- 2) 小型ドライバーなどを用いて、上下左右の連結される面に連結穴をあけます。(図A参照)
※注意 雨漏れの原因となりますので連結部以外は穴をあけないでください。
- 3) 軽量形鋼または副板にメールボックスをのせ木ネジまたはタッピンネジで固定します。
- 4) 上下左右に隣接する穴をワッシャーを介してネジ・ナット①②で固定しながらメールボックスを積み重ねます。(図B参照)
- 5) 組み上がったメールボックスの上部に軽量形鋼をタッピンネジで固定し、躯体に溶接止めします。
- 6) 扉の開閉に支障がないことを確認した後、モルタルを充填して固定します。

	付 属 品	303ST	303BT
①	トラスネジ・平座金	6セット	8セット
②	袋ナット・平座金	6セット	8セット

■ 図A 〈連結穴のあけ方〉

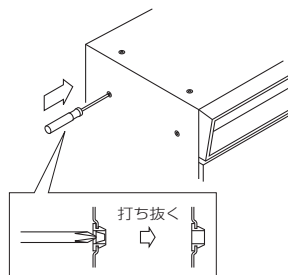

■ 図B 〈連結部詳細〉

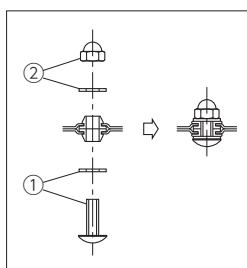

■ 納まり図

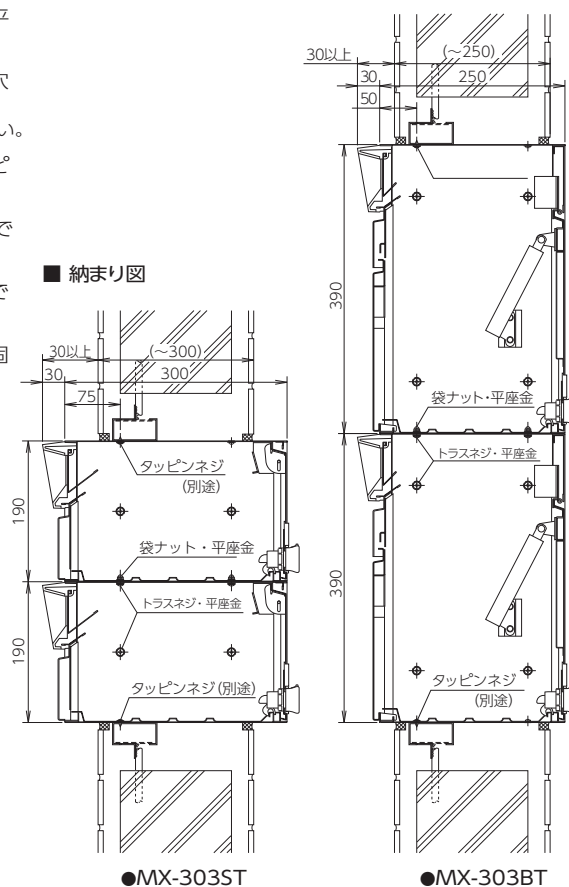

製品に関する修理・取扱方法等のご相談窓口

※お問い合わせの際はご使用の郵便受の型式をご確認の上、ご連絡ください。／ 製品名：タジマ メールボックス MX-303T型
サービスセンター フリーダイヤル 0120-090-630 受付時間／平日 9:00~12:00 13:00~17:00 (土・日・祝祭日は休ませて頂きます)

■メールボックス保証書

1. 保証期間 竣工引渡日から2年間 (箱体の剛性5年間)
2. 保証規定 保証期間内に製造上に起因する故障が本製品に生じた場合、無償で修理致します。

本製品は通常郵便の受箱を目的とし、現金、有価証券、重要書類、宝石、貴金属等の保管には適しません。いかなる配達物、内容物であっても、本製品の故障の有無にかかわらず盗難あるいは紛失、損傷、汚染した場合、当社はその責任を負わないものとします。なお次の場合は保証期間中でも「有償修理」と致します。

- (1) 取り扱い上の不注意や誤ったご使用方法、適切な維持管理をして頂けなかったことによる故障、及び損傷。
- (2) 取付説明書に基づかない施工、専門業者以外による移動・分解などに起因する不具合。
- (3) 建築躯体の変形など本製品以外の不具合に起因する故障、及び損傷。(4) 塗装の色あせなどの経年変化、または使用に伴う摩耗などにより生じる外観上の現象。
- (5) 海岸付近、温泉地などの地域における腐食性の空気環境に起因する不具合。
- (6) ねずみ、昆虫などの動物の行為に起因する不具合。
- (7) 火災・爆発などの事故、落雷・地震・噴火・水害その他天災地変または戦争・暴動などの破壊行為による故障、及び損傷。

- 保証規定は日本国内においてのみ有効です。離島及び離島に準ずる遠隔地への出張修理の場合は、出張に要する実費を申し受けることがあります。
- 本書は必ず保管してください。

■取り替えパーツについて

本製品の取り替えパーツは錠前・扉の軸、丁番・名札・差入口プレートです。パーツの保有期間は生産中止後10年間です。取り替えパーツは製品の機能を維持するために必要な部品で、外観が多少変わる場合があります。